

Užduotys pradinukams

Tikslai:

1. Kartoti skaičių numeraciją.
2. Tobulinti skaičiavimo įgūdžius.
3. Mokyti naudotis daugybės lentele.
4. Kartoti trupmenos sąvoką.

Mokiniai gebės:

1. Sujungti taškus – nupiešti paveikslėlius
2. Skaičiuoti pridedant po 1 ir po 2 skaičius
3. Skaičiuoti daiktus
4. Atlikti sudėties ir atimties, daugybės veiksmus
5. Pavadinti trupmenas

1. Nunešk paveikslėlius ant skaičių

1 skaičių iki 9 - Microsoft Word

Calibri (Pranešimo tekstas) 11

1 2 3 4 5 6 7 8 9 10 11 12 13 14 15 16 17 18 19 20 21 22 23 24 25 26 27 28

1	2	3
4		6
7	8	9

Puslapis: 1 iš 1 Žodžiai: 12 Lietuvių (Lietuva) 110%

22:42 2013.04.12

1 skaičiuok iki 9 - Microsoft Word



Paveikslėlio įrankiai Lentelės įrankiai

Pagrindinis Įterpimas Puslapio maketas Nuorodos Paštas Peržiūra Rodymas Formatas Dizainas Maketas

Iškirpti Kopijuoti Formato teptukas Mainų sritis

Šriftas Pastraipa Stiliai

1 2 3 4 5 6 7 8 9 10 11 12 13 14 15 16 17 18 19 20 21 22 23 24 25 26 27 28

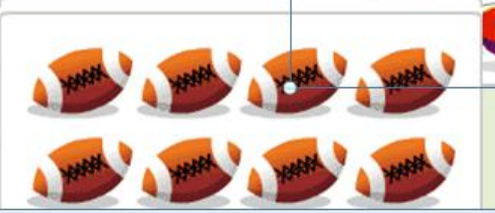
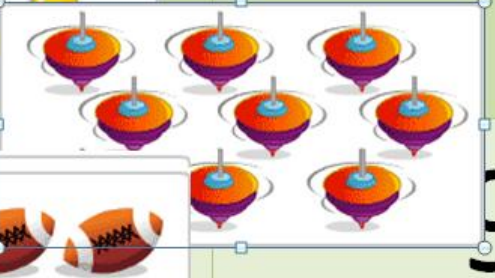
1	2	3	
		6	
7			9

Puslapis: 1 iš 1 Žodžiai: 12 Lietuvių (Lietuva)

110% 22:44 2013.04.12

2. Sujunk taškus nuo 1 iki 10

2 sujunk taškus 1 - Microsoft Word

Sujunk taškus nuo 1 iki 10

Puslapis: 1 iš 4 Žodžiai: 0 Lietuvių (Lietuva) 110%

22:46
2013.04.12

Microsoft Word ribbon with tabs: Pagrindinis, Įterpimas, Puslapio maketas, Nuorodos, Paštas, Peržiūra, Rodymas. The ribbon includes sections for Font (Calibri, 11), Paragraph, Styles, and Language (Lietuvių (Lietuva)).

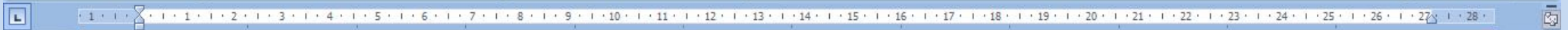

Sujunk taškus nuo 1 iki 10

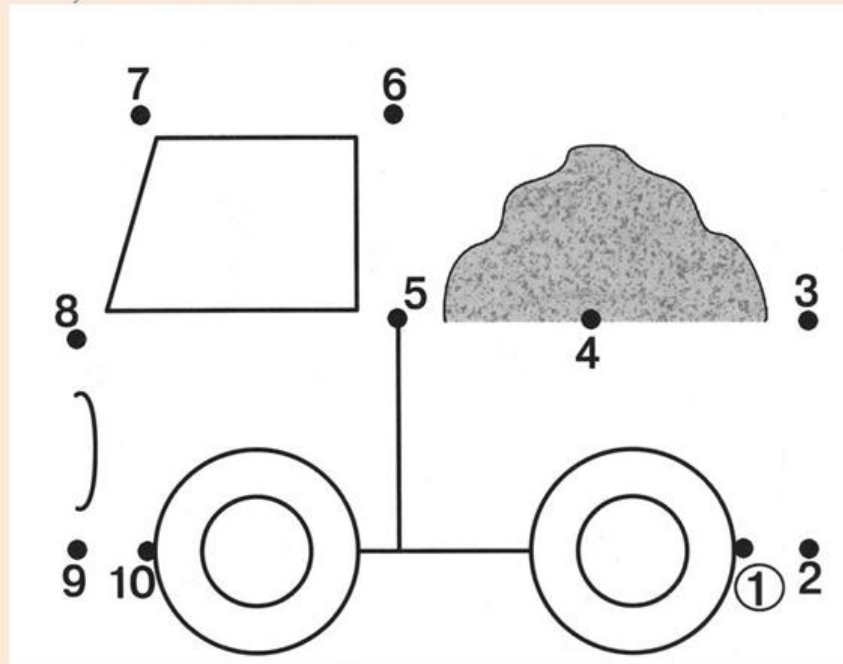
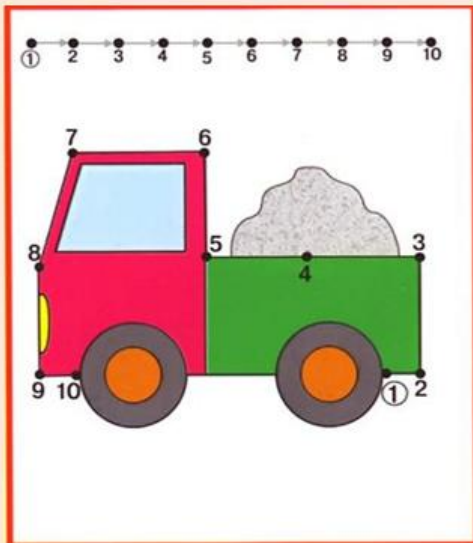

Microsoft Word ribbon with tabs: Pagrindinis, Įterpimas, Puslapio maketas, Nuorodos, Paštas, Peržiūra, Rodymas. Font settings: Calibri (Pranešimo tekstas), 11, Bold, Italic, Underline, Paragraph, Styles, and Language (Lietuvių (Lietuva)).

Sujunk taškus nuo 1 iki 10

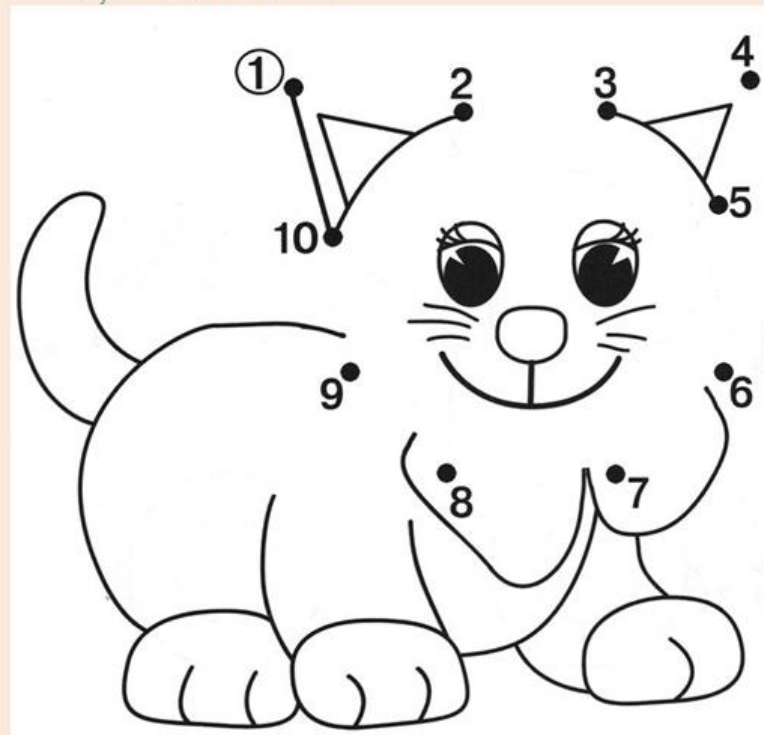
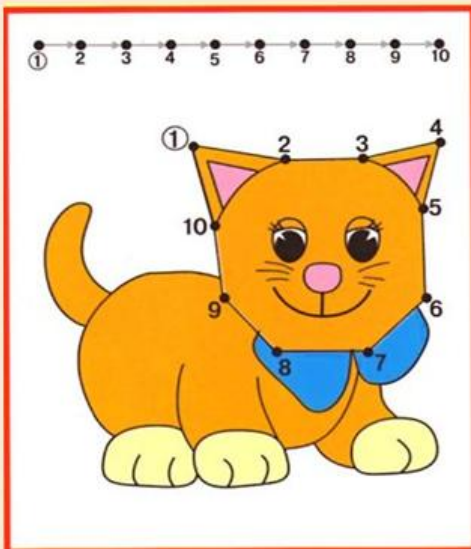

2 sujunk taškus 1 - Microsoft Word

Pagrindinis Įterpimas Puslapio maketas Nuorodos Paštas Peržiūra Rodymas

Iškirpti Kopijuoti Įklijuoti Formato teptukas Mainų sritis

Calibri (Pranešimo tekstas) 11

Šriftas

Pastraipa

Stiliai

Rasti Keisti Pasirinkti Redagavimas

Sujunk taškus nuo 1 iki 10

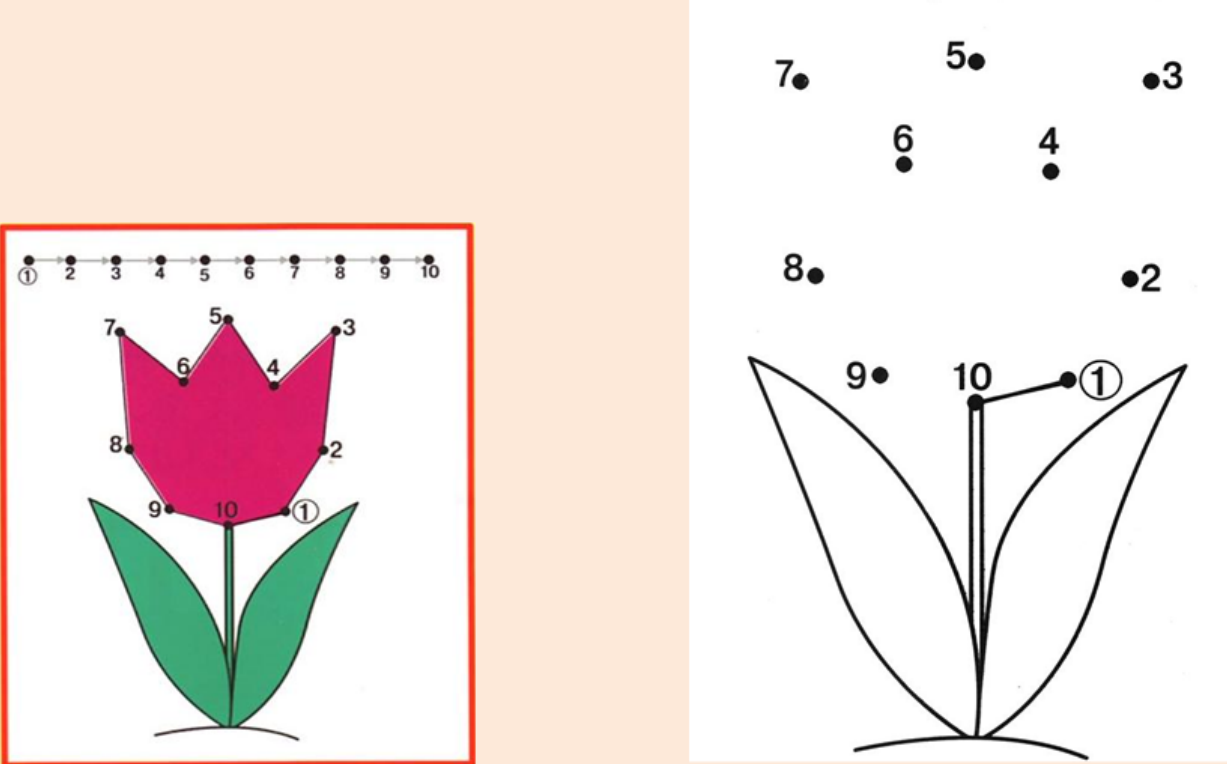

Puslapis: 4 iš 4 Žodžiai: 0 Lietuvių (Lietuva)

110%

22:47
2013.04.12

2. Sujunk taškus nuo 1 iki 10 (4 paveikslėliai)

The screenshot shows a Microsoft Word window titled "3 sujunk taškus 2 - Microsoft Word". The ribbon includes "Pagrindinis", "Įterpimas", "Puslapio maketas", "Nuorodos", "Paštas", "Peržiūra", and "Rodymas". The ribbon is set to "Šriftas" (Font) with "Calibri (Pranešimo tekstas)" and size "11". The ribbon is also set to "Pastraipa" (Paragraph) and "Stiliai" (Styles). The ribbon is also set to "Keisti stilius" (Change Styles) and "Redagavimas" (Editing). The ribbon is also set to "Rasti" (Find) and "Keisti" (Change).

The main content area displays four illustrations, each with a dot-marker activity. Each illustration has a horizontal axis labeled 1 through 10. The illustrations are:

- A strawberry with 10 numbered dots (1-10) for dot-marker activity.
- A Christmas tree with 10 numbered dots (1-10) for dot-marker activity.
- A mushroom with 10 numbered dots (1-10) for dot-marker activity.
- A boat with 10 numbered dots (1-10) for dot-marker activity.

The status bar at the bottom shows "Puslapis: 1 iš 4", "Žodžiai: 1", "Lietuvių (Lietuva)", "110%", and the date "2013.04.12" and time "22:48".

3 sujunk taskus 2 - Microsoft Word

Pagrindinis Įterpimas Puslapio maketas Nuorodos Paštas Peržiūra Rodymas

Iškirpti Kopijuoti Įklijuoti Formato teptukas Mainų sritis

Calibri (Pranešimo tekst) 11 A A AaBbCcDc AaBbCcDc AaBbCc AaBbCc AaB AaBbCc AaBbCcDc Keisti stilius Rasti Keisti Pasirinkti Redagavimas

Šriftas Pastraipa Stiliai

1 2 3 4 5 6 7 8 9 10 11 12 13 14 15 16 17 18 19

8 7 6 5 4 3 2 1 10

Worksheet content: A dot-marker pattern consisting of several circles and dots, with numbers 2 through 8 indicating starting points. Below it is a drawing of a mushroom with a scalloped cap and a pointed stem, with numbers 1 and 10 indicating starting points for tracing.

Puslapis: 2 iš 4 Žodžiai: 1 Lietuvių (Lietuva) 110%

22:49 2013.04.12

4. Pridėk po 1

4 Pridėk po 1 - Microsoft Word

Pagrindinis Įterpimas Puslapio maketas Nuorodos Paštas Peržiūra Rodymas

Iškirpti Kopijuoti Įklijuoti Formato teptukas Mainų sritis

Calibri (Pranešimo tekst) 20

Šriftas

Pastraipa

Stiliai

Rasti Keisti Pasirinkti Redagavimas

1									
	12								
		23							
			34						
				45					
					56				
						67			
							78		
								89	
									100

Puslapis: 1 iš 1 Žodžiai: 13 Lietuvių (Lietuva)

87%

23:13 2013.04.12

5. Pridėk po 2

5 Pridėk po 2 - Microsoft Word

Pagrindinis Įterpimas Puslapio maketas Nuorodos Paštas Peržiūra Rodymas

Iškirpti Kopijuoti Įklijuoti Formato teptukas Mainų sritis

Calibri (Pranešimo tekst) 20 Šriftas

Pastraipa

Stiliai

Rasti Keisti Keisti stilius Pasirinkti Redagavimas

1									
	23								
		45							
			67						
				89					
					111				
						133			
							155		
								177	

Puslapis: 1 iš 1 Žodžiai: 12 Lietuvių (Lietuva) 87% 23:13 2013.04.12

6. Suskaičiuok

6 veiksmiai - Microsoft Word

6. Suskaičiuok

$3 + 8 =$	////
$8 + 5 =$	////
$7 + 7 =$	////
$8 + 1 =$	////
$5 - 1 =$	////
$6 - 4 =$	////
$8 - 6 =$	////
$9 - 2 =$	////

Task: A worksheet for a counting exercise. It features a grid with arithmetic problems in the first column and corresponding visual representations of the results using blue slanted lines in the second column. The problems are: 3 + 8 =, 8 + 5 =, 7 + 7 =, 8 + 1 =, 5 - 1 =, 6 - 4 =, 8 - 6 =, and 9 - 2 =. The visual representations consist of groups of slanted lines: 11 lines for 3+8, 13 lines for 8+5, 14 lines for 7+7, 9 lines for 8+1, 4 lines for 5-1, 2 lines for 6-4, 2 lines for 8-6, and 7 lines for 9-2. The background of the worksheet is decorated with a large, colorful cartoon flower.

6 veiksmiai - Microsoft Word Lentelės įrankiai

Pagrindinis Įterpimas Puslapio maketas Nuorodos Paštas Peržiūra Rodymas Dizainas Maketas

Iškirti Kopijuoti Formato teptukas

Calibri (Pranešimo tekstas) 48

Įprastasis Be tarpų Antraštė 1 Antraštė 2 Pavadinim... Antrinis p... Neryškus ...

Keisti stilius

○ ○ ○ ○ ○ ○	=	
◇ ◇ ◇ ◇ ◇ ◇ ◇ ◇	=	
● ● ●	=	
□ □ □ □	=	
◇ ◇ ◇ ◇ ◇ ◇ ◇ ◇	=	
● ● ● ● ● ● ● ● ● ●	=	
○ ○ ○ ○ ○ ○ ○ ○ ○ ○ ○ ○	=	
□ □ □ □ □ □ □ □	=	

Puslapis: 2 iš 3 Žodžiai: 88 Lietuvių (Lietuva)

87%

23:15
2013.04.12

6 veiksmai - Microsoft Word Teksto lauko įrankiai

Pagrindinis Įterpimas Puslapio maketas Nuorodos Paštas Peržiūra Rodymas Formatuoti

Iškirpti Kopijuoti Formato teptukas Mainų sritis

Calibri (Pranešimo tekstas) 36 A⁺ A⁻ Aa1

P *P* P abe x₂ x² Aa ab² A

Pastraipa Stiliai

AaBbCcDc AaBbCcDc AaBbCc AaBbCc AaB AaBbCc. AaBbCcDc Keisti stilius

Į Prastasis Į Be tarpų Antraštė 1 Antraštė 2 Pavadinim... Antrinis p... Neryškus ... Rasti Keisti Pasirinkti Redagavimas

1 2 3 4 5 6 7 8 9 10 11 12 13 14

1 2 3 4 5 6 7 8 9 10 11 12 13 14

5 + 5 = 10

4 + 9 =

7 + 5 = 12

1 + 1 =

5 - 1 =

9 - 2 =

13 7

2

4

Puslapis: 3 iš 3 Žodžiai: 1/88 Lietuvių (Lietuva)

87% 23:15 2013.04.12

7. Suskaičiuok (10 lapų)

The image shows a Microsoft Word document titled "7 veiksmiai - Microsoft Word" with a ribbon interface. The main content area displays a counting exercise with three rows of items. The first row shows 3 brown boots on a red-to-yellow gradient background, followed by a plus sign, 4 brown boots on a red-to-yellow gradient background, an equals sign, and a large black number 7. The second row shows 5 purple jackets on a red-to-yellow gradient background, followed by a plus sign, 1 purple jacket on a red-to-yellow gradient background, an equals sign, and a blank white box. The third row shows 1 green vest on a red background, followed by a plus sign, 1 green vest on a red background, an equals sign, and a blank white box. The Word ribbon includes tabs for "Pagrindinis", "Įterpimas", "Puslapio maketas", "Nuorodos", "Paštas", "Peržiūra", and "Rodymas". The "Šriftas" (Font) section shows "Calibri (Pranešimo tekstas)" in size 11. The "Pastraipa" (Paragraph) section shows "Įprastasis" (Normal) style. The "Stiliai" (Styles) section shows "Pavadinim..." (Title) style. The taskbar at the bottom shows the Windows Start button, several application icons, and the system tray with the date "2013.04.12" and time "23:16".

8. Sujunk rodyklėmis veiksmus su atsakymais

8 veiksmai - Microsoft Word

Pagrindinis Įterpimas Puslapio maketas Nuorodos Paštas Peržiūra Rodymas

Iškirpti Kopijuoti Formato teptukas Mainų sritis

Calibri (Pranešimo tekst) 11

Šriftas

Pastraipa

Stiliai

Rasti Keisti Keisti stilius Pasirinkti Redagavimas

1 2 3 4 5 6 7 8 9 10 11 12 13 14 15 16 17 18 19 20 21 22 23 24 25 26 27 28

Sujunk rodyklėmis veiksmus su atsakymais

$\begin{array}{r} 2 \\ \times 1 \\ \hline \end{array}$	•	6	•	$\begin{array}{r} 1 \\ \times 7 \\ \hline \end{array}$	•	4
$\begin{array}{r} 2 \\ \times 2 \\ \hline \end{array}$	•	3	•	$\begin{array}{r} 2 \\ \times 3 \\ \hline \end{array}$	•	7
$\begin{array}{r} 3 \\ \times 1 \\ \hline \end{array}$	•	4	•	$\begin{array}{r} 2 \\ \times 4 \\ \hline \end{array}$	•	9
$\begin{array}{r} 3 \\ \times 2 \\ \hline \end{array}$	•	5	•	$\begin{array}{r} 3 \\ \times 3 \\ \hline \end{array}$	•	6
$\begin{array}{r} 1 \\ \times 5 \\ \hline \end{array}$	•	2	•	$\begin{array}{r} 4 \\ \times 1 \\ \hline \end{array}$	•	8

Puslapis: 1 iš 7 Žodžiai: 11 Lietuvių (Lietuva)

100%

23:18
2013.04.12

8 veiksmiai - Microsoft Word

Pagrindinis Įterpimas Puslapio maketas Nuorodos Paštas Peržiūra Rodymas

Calibri (Pranešimo tekst) 11

Iškirpti Kopijuoti Įklijuoti Formato teptukas Mainų sritis

Šriftas Pastraipa Stiliai

Rasti Keisti Pasirinkti Redagavimas

1 2 3 4 5 6 7 8 9 10 11 12 13 14 15 16 17 18 19 20 21 22 23 24 25 26 27 28

$2 + 3$	•	$15 - 2$		$19 - 3$	•	$2 + 3$
$5 + 1$	•	$14 - 5$		$8 - 1$	•	$8 + 5$
$4 + 9$	•	$12 - 6$		$17 - 12$	•	$9 + 7$
$8 + 7$	•	$9 - 4$		$13 - 5$	•	$5 + 2$
$3 + 6$	•	$18 - 3$		$20 - 7$	•	$7 + 1$

Sujunk rodyklėmis veiksmus, kurių vienodi atsakymai

Puslapis: 4 iš 7 Žodžiai: 11 Lietuvių (Lietuva) 100%

23:18 2013.04.12

8 veiksmai - Microsoft Word

Pagrindinis Įterpimas Puslapio maketas Nuorodos Paštas Peržiūra Rodymas



Calibri (Pranešimo tekstas) 11

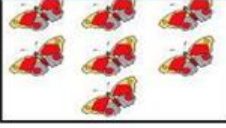

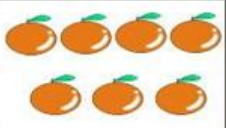
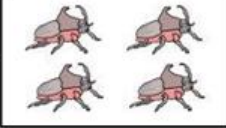
Šriftas Pastraipa Stiliai

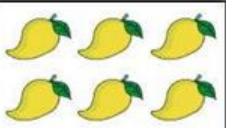
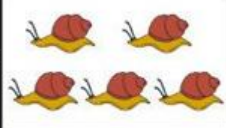
3 + 6 • •  4 - 2 • • 

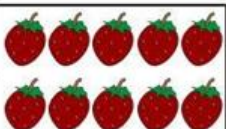
7 - 2 • •  5 + 3 • • 

4 + 3 • •  8 - 1 • • 

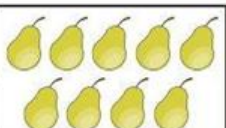
10 - 4 • •  3 + 2 • • 

2 + 8 • •  10 - 6 • • 

Puslapis: 7 iš 7 Žodžiai: 11 Lietuvių (Lietuva) 100%

23:19 2013.04.12

9. Apibrauk trupmenas (3 lapai)

9 trupmenas - Microsoft Word

Pagrindinis Įterpimas Puslapio maketas Nuorodos Paštas Peržiūra Rodymas

Iškirpti Kopijuoti Formato teptukas Mainų sritis

Calibri (Pranešimo tekst) 11

Šriftas

Pastraipa

Stiliai

Rasti Keisti Keisti stilius Pasirinkti Redagavimas

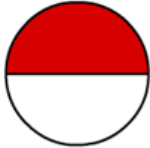
1.  $\frac{1}{2}$ $\frac{2}{3}$ $\frac{2}{4}$

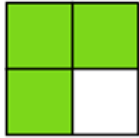
2.  $\frac{1}{3}$ $\frac{3}{4}$ $\frac{1}{2}$

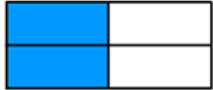
3.  $\frac{2}{4}$ $\frac{3}{5}$ $\frac{1}{4}$

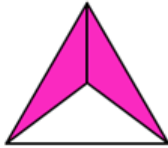
4.  $\frac{2}{3}$ $\frac{1}{3}$ $\frac{1}{2}$

1.  $\frac{3}{6}$ $\frac{3}{5}$ $\frac{4}{8}$

2.  $\frac{4}{5}$ $\frac{1}{3}$ $\frac{3}{4}$

3.  $\frac{5}{6}$ $\frac{3}{7}$ $\frac{1}{8}$

4.  $\frac{2}{7}$ $\frac{4}{8}$ $\frac{3}{6}$

Puslapis: 1 iš 3 Žodžiai: 2 Lietuvių (Lietuva)

110%

23:19 2013.04.12